

Zastosowanie tekstylnych masek ochronnych w celu spowolnienia rozprzestrzeniania się COVID-19

Jak nosić maski tekstylne

Tekstylne maski ochronne powinny:

- ściśle, ale komfortowo przylegać do boków twarzy,
- być zamocowane za pomocą opasek mocujących lub pasków na uszy,
- zawierać kilka warstw tkaniny,
- umożliwiać swobodne oddychanie bez ograniczeń,
- umożliwiać pranie i suszenie maszynowe bez ryzyka uszkodzenia lub zmiany kształtu.

Stanowisko CDC (Centrum Kontroli i Prewencji Chorób) odnośnie tekstylnych masek ochronnych domowej roboty

CDC zaleca noszenie tekstylnych masek ochronnych w miejscach publicznych, w których trudno jest zachować inne środki dystansu społecznego (np. w sklepach spożywczych i aptekach), **szczególnie** na obszarach o znacznym zasięgu społecznym.

CDC zaleca również użycie zwykłych masek tekstylnych, aby spowolnić rozprzestrzenianie się wirusa i pomóc osobom, które mogą mieć wirusa lecz o tym nie wiedzą, tak aby nie zaraziły innych.

Tekstylne maski ochronne wykonane z przedmiotów codziennego użytku lub wykonane w domu z ogólnie dostępnych materiałów w niskich cenach, mogą być stosowane jako dodatkowy, dobrowolny środek ochrony zdrowia publicznego.

Tekstylne maski ochronne nie powinny być zakładane małym dzieciom poniżej 2. roku życia, osobom, które mają problemy z oddychaniem lub są nieprzytomne, osobom niepełnosprawnym lub w inny sposób niezdolnym do usunięcia maski ochronnej bez pomocy.

Omawiane tutaj tekstylne maski na twarz nie są maskami chirurgicznymi ani maskami ochronnymi typu N-95 — stanowią one materiały o krytycznym znaczeniu, które muszą być w dalszym ciągu zastrzeżone dla pracowników służby zdrowia i innych osób udzielających pierwszej pomocy medycznej, zgodnie z aktualnymi wytycznymi CDC.

Czy tekstylne maski ochronne powinny być regularnie prane lub w inny sposób czyszczone? Jak często?

Tak. Należy je regularnie prać, w zależności od częstotliwości użytkowania.

Jak bezpiecznie wysterylizować / wyprać tekstylną maskę do twarzy?

Do prawidłowego wyprania tekstylnej maski ochronnej powinna wystarczyć pralka.

Jak bezpiecznie zdjąć użytą tekstylną maskę ochronną?

Należy uważać, aby nie dotykać oczu, nosa i ust podczas zdejmowania maski i umyć ręce natychmiast po jej zdjęciu.

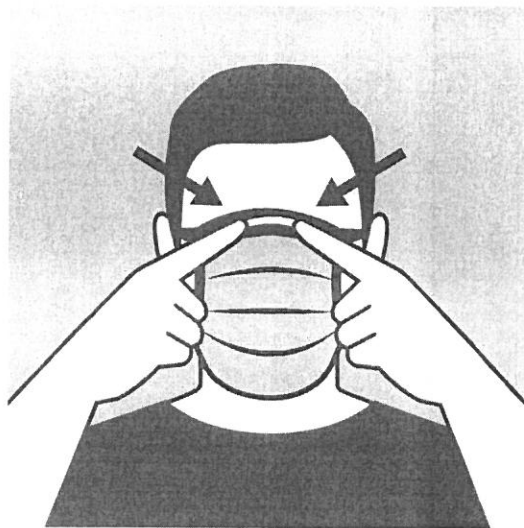
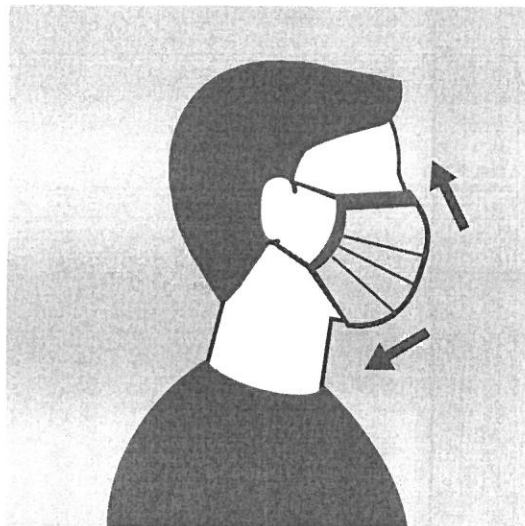

Szybkie przygotowanie tekstylnej maski ochronnej (bez szycia)

Materiały:

- t-shirt,
- nożyczki.

Instrukcje:

1. Odetnij dół koszulki na wysokości około 18–20 cm.
2. Natnij krótkie brzegi na głębokość 16–18 cm i przetnij pozostałe końce na górze i dole.
3. Krótkie brzegi będą stanowiły wiązania na głowę i kark.

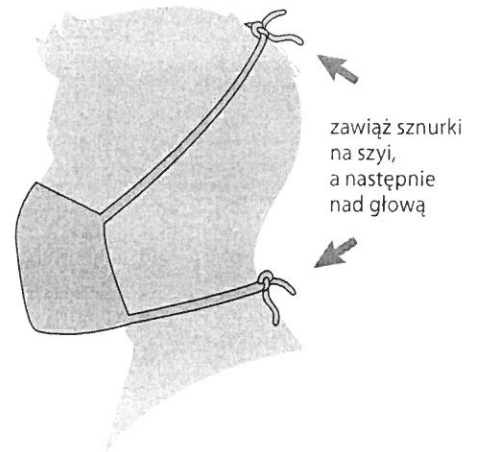
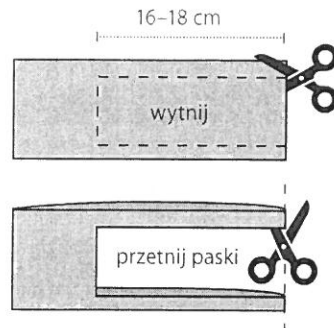
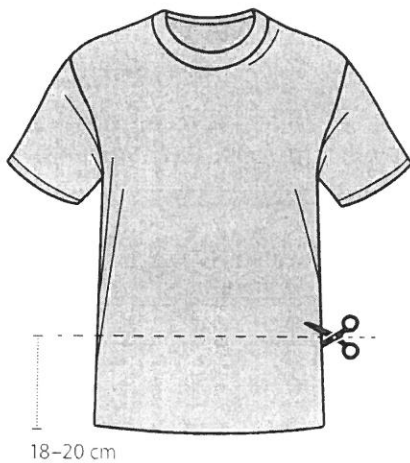

Tekstylna maska ochronna z chustki (bez szycia)

Materiały:

- chustka (lub szmatka bawełniana o wymiarach 50 × 50 cm),
- papierowy filtr do kawy,
- gumki lub opaski do włosów,
- nożyczki (jeśli musisz przyciąć materiał).

Instrukcje:

1. Przetnij filtr kawowy na pół (w poziomie).
2. Złóż chustkę lub szmatkę na pół.
3. Umieść górną część odciętego filtra na środku złożonej chustki. Zagnij górną część chustki, a następnie dolną tak aby zakryły filtr.

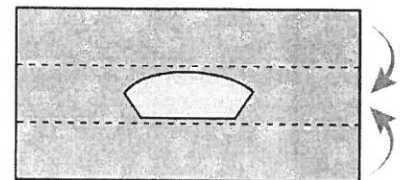
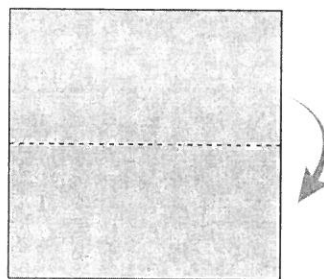

4. Na złożonej chustce z filtrem umieść gumki.
5. Zawień krótkie brzegi i włóż ich końce do środka.
6. Gotowe.
7. Załóż.

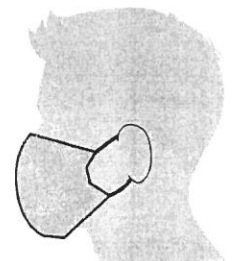
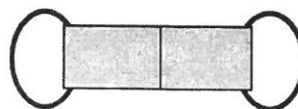
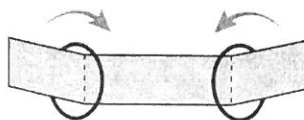
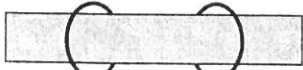

Jak uszyć tekstylną maskę ochronną?

Materiały:

- dwa prostokąty z bawełny o wymiarach 25 × 15 cm,
- dwa 15-centymetrowe elementy elastyczne (lub gumki, sznurek, tasiemki lub opaski do włosów),
- igła i nitka,
- nożyce,
- maszyna do szycia.

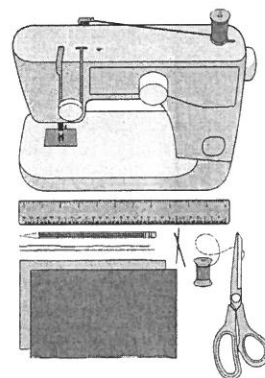

Instrukcje:

1. Wytnij dwa prostokąty z bawełny o wymiarach 25 × 15 cm. Użyj ściśle tkanej bawełny, takiej jak tkanina na poszewki lub prześcieradła bawełniane. Materiał na koszulki też się sprawdzi. Ułóż dwa prostokąty; uszyj maskę, jakby to był pojedynczy kawałek tkaniny.
2. Zawiń dłuższe boki po 0,5 cm z każdej stron i obszyj powstały brzeg. Następnie złoż podwójną warstwę materiału na długości 1,2 cm wzdłuż krótkich boków i zszyj.

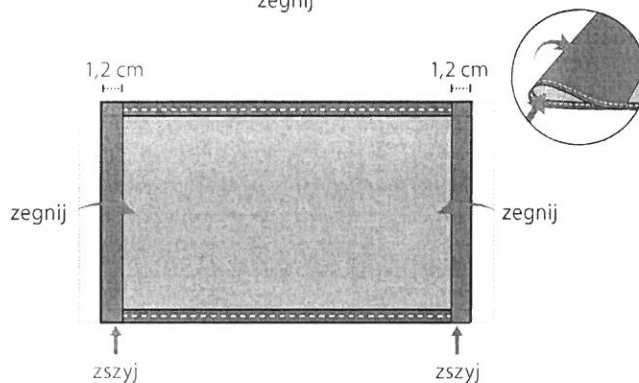
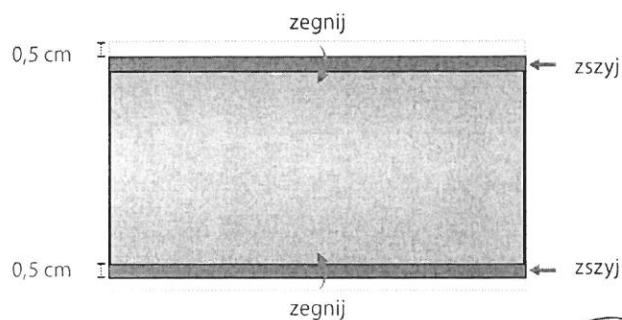
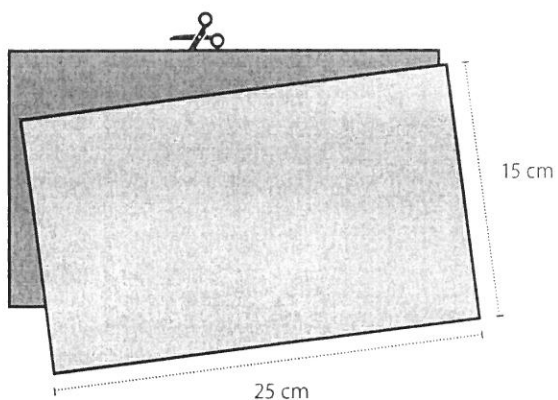

3. Przelóż 15 cm gumkę o szerokości max. 0,5 cm przez wąski brzeg po obu stronach materiału. Będą to szlufki na uszy. Użyj dużej igły lub wsuwki do przewlekania. Zawiąż pętelkę na końcach. Nie masz gumki? Użyj opasek do włosów lub elastycznych opasek na głowę. Jeśli masz tylko sznurek, możesz użyć dłuższego fragmentu i zawiązać tekstylną maskę ochronną z tyłu głowy.
4. Delikatnie pociągnij gumkę, aby węzły były schowane wewnątrz brzegu. Zbierz boki maski na gumce i dopasuj tak, aby maska przylegała do twarzy. Następnie bezpiecznie wszyj gumkę tak, aby się nie przesuwiała.

